

QTEQ パワーターミナルとは？

- ブラシレスシステムのケーブルのハンダ作業は、手間がかかり神経も使う作業です。マシン整備時の、「ちょっとモーターを外して」の作業が「ひと仕事」になったりします。ESC を他のマシンに載せ替える時、完璧を求めるとケーブル交換する羽目になり「うんざり」となったりします。コネクタを使うという手もありますが、接触抵抗が気になりますし、理想的なケーブルレイアウトを構成しにくく見た目も美しくありません。QTEQ パワーターミナルは整備の手間を軽減し、今までのコネクタではありえない通電性を実現した、新しいパワーコネクションシステムです。
- QTEQ パワーターミナルは、ネジ締めタイプのパワーコネクションシステムです。一度ハンダ作業をすれば、後々の着脱は 1.5mm ヘックスドライバーで行えます。今までのコネクタと違い、着脱時にモーター基板や ESC 基板に無理なチカラが加わらないのも特徴です。
- ハンダ直付によるケーブルの交換作業はその都度モーター基板や ESC 基板を高温にさらす事になります。ケーブルもハンダ作業を繰り返すと段々と堅くなったりヤツレてきたりします。特に ESC のケーブル交換時のハンダ作業は、基板の故障

- リスクが高くなるので神経を使います、できるならしたくない作業のひとつです。QTEQ パワーターミナルは一度ハンダ作業をすれば、以降はデバイスに辛い思いをさせません。
- もしモーターや ESC のケーブルをハンダ作業で交換する機会がありましたら、時間を惜しまずに神経を集中して丁寧に QTEQ パワーターミナルを取り付けてください。以降はデバイスの使い回し、交換、整備、保管が楽になります。
- QTEQ パワーターミナルの接点は計算されたテーパ形状と CAP スクリューの固定力で、既存のコネクタではありえない超低抵抗を実現しています。ハンダ直付けに匹敵する通電性が得られるので、性能を追求するコンペティションシーンでも広く使われています。
- QTEQ パワーターミナルを取り付ければ普段のメンテナンス作業はもちろん、パワーシステムの変更やマシン間の使い回しが行えます。これによってサーキットでのセットアップ作業を迅速に快適に行えます。レース時必要な、ブラシレスモーターの KV 値チェックにも迅速に対応できます。

Q T E Q パ ワ ー タ ー ミ ナ ル 商 品 リ ス ト

QTEQ HP に取付例の写真があります、ご覧ください www.multiverse.jp

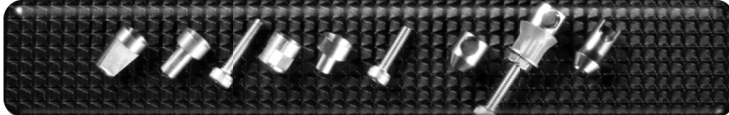

デバイス側パーツ

■「デバイス側パーツ」はモーターや ESC にハンダ付して使用します。デバイスとは装置のことです。			
■「デバイス側パーツ」は「ケーブル側パーツ」とペアで使います。			
■「デバイス側パーツ」は 4 種類あり、ほとんどの 1/12 1/10 電動 CAR のデバイスに装着可能です。			
パワーターミナル デバイス側 F	QT-111002-F	税別 ¥ 400	
■ L 字端子ブラシレスモーター専用のパーツです。モーターのケーブル端子にジャストフィットする形状です。			
■「とりおん Method3」「REEDY Sonic」「NOVAK Ballistic」「REVTECH」などの L 字型端子のモーターに適合します			
高力銅合金製 接点グレード 24 金メッキ	F パーツ 3 個	M2x10 CAP ネジ 3 個	
パワーターミナル デバイス側 L	QT-111002-L	税別 ¥ 240	
■標準タイプのデバイス側パーツです。ハンダ穴が 3mm 以上、穴間隔が 5mm 以上のハンダ端子を持つブラシレスモーターと ESC に使えます。詳しい寸法は「一覽表」をご覧ください。			
高力銅合金製 接点グレード 24 金メッキ	L パーツ 3 個	M2x10 CAP ネジ 3 個	
パワーターミナル デバイス側 LRP	QT-111002-LRP	税別 ¥ 400	
■LRP タイプ端子ブラシレスモーター専用のパーツです。モーターのケーブル端子にジャストフィットする形状です。			
■「LRP VECTOR」モーターならびに「TRF TRANSPEED」「NOSRAM Pure Evolution」「SANWA TWISTER」モーターに適合します。			
高力銅合金製 接点グレード 24 金メッキ	LRP パーツ 3 個	M2x8 CAP ネジ 3 個	
パワーターミナル デバイス側 S	QT-111002-S	税別 ¥ 240	
■標準タイプ「デバイス側 L」のハンダ付部を細く短くコンパクトにしたパーツです。細くてもネジ締め強度が低下しないよう高弾性銅合金を採用しています。ハンダ穴が 2.6mm 以上、穴間隔が 5mm 以上のハンダ端子を持つブラシレスモーターと ESC に使えます。詳しい寸法は「一覽表」をご覧ください。			
■モーターは「TAMIYA TBLM-015」「HOBBY WING XerUN」ならび互換モーター			
■ESC は「LRP SXX」「TRF volac BL/BL2」「NOSRAM Pure Evolution」「SANWA HV-12」と「HOBBY WING XerUN」ならび互換 ESC に使えます。			
高弾性銅合金製 接点グレード 24 金メッキ	S パーツ 3 個	M2x8 CAP ネジ 3 個	
パワーターミナル デバイス側 S 5 個入	QT-111002-5S	税別 ¥ 380	
ESC の端子数と同じ 5 個入です。スプアーとしてもご利用下さい。			
高弾性銅合金製 接点グレード 24 金メッキ	S パーツ 5 個	M2x8 CAP ネジ 3 個	

ケーブル側パーツ

■「ケーブル側パーツ」はケーブルにハンダ付して使用します。			
■「ケーブル側パーツ」は「デバイス側パーツ」とペアで使います。			
■「ケーブル側パーツ」は 2 種類あり単独でのレイアウトの他、2 種類使いで高低差のある立体的レイアウトも可能です。			
パワーターミナル ケーブル側 H	QT-111003-H	税別 ¥ 400	
低頭タイプのケーブル側パーツです。高さを低くおさえたコンパクト形状です。モーター端子に使用した場合は、端子付近のレイアウトをコンパクトに出来るので、ツーリングカーやバギーに使いやすくなっています。本品のみでのレイアウトの他、高低差を利用した「ケーブル側 V」との組み合わせレイアウトも可能です。12 ゲージまでのケーブルを直角にハンダ付出来ます。ケーブルとのハンダ付は少々むずかしいので、作業を補助するハンダ補助具が同梱されています。			
高力銅合金製 接点グレード 24 金メッキ	H パーツ 3 個	ハンダ補助具一組入	
パワーターミナル ケーブル側 H 5 個入	QT111003-5H	税別 ¥ 640	
ESC の端子数と同じ 5 個入です。スプアーとしてもご利用下さい。			
高力銅合金製 接点グレード 24 金メッキ	H パーツ 5 個	ハンダ補助具一組入	
パワーターミナル ケーブル側 V	QT111003-V	税別 ¥ 400	
標準タイプのケーブル側パーツ。さまざまなレイアウトが可能です。DD カーのモーターに使用の場合は、ケーブルがリアサスペンションの動作の妨げにならない様にモーターシャフトと平行にハンダ付するのがおすすめです。本品のみでのレイアウトの他、高低差を利用した「ケーブル側 H」との組み合わせレイアウトも可能です。12 ゲージまでのケーブルをストレートから直角まで、自由な角度にハンダ付出来ます。			
高力銅合金製 接点グレード 24 金メッキ	V パーツ 3 個		
パワーターミナル ケーブル側 V 5 個入	QT111003-5V	税別 ¥ 640	
ESC の端子数と同じ 5 個入です。スプアーとしてもご利用下さい。			
高力銅合金製 接点グレード 24 金メッキ	V パーツ 5 個		

スプアーネジ

■パワーターミナルの取付ネジは 2 種類あります。スプアーを入手の際は、「デバイス側パーツ」に適合する CAP スクリューを下記商品よりお選び下さい。			
■適合サイズ以外のネジを使用すると、必要な固定力が得られず接触不良を起こしたり、パーツを破損させる可能性があります。ご注意ください。			
■「デバイス側パーツ：品番 QT-111002-各種」ならびに「デバイス側とケーブル側パーツのセット：品番 QT-111001-各種」には適合ネジが必要数同梱されています。			
M2x8 CAP スクリュー	QT-111004-08	税別 ¥150	
デバイス側パーツ LRP ならびに S 用	ステンレス製	10 個	
M2x10 CAP スクリュー	QT-111004-10	税別 ¥150	
デバイス側パーツ F ならびに L 用	ステンレス製	10 個	

デバイス側とケーブル側のパーツセット

■はじめてパワーターミナルをご使用になるユーザーに便利なパーツセットです。 ■当パーツセットは 10 種類あります。「デバイス側パーツ 4 種類」と「ケーブル側パーツ 2 種類」そして「数量違い」の組み合わせで 10 種類になります。 ■商品名のアルファベットがパーツ構成を示しています。例えば「FH」は「F パーツと H パーツ」、「LRPV」は「LRP パーツと V パーツ」のセットです。			
■当パーツセットの「F/L/RP/S パーツ」「H/V パーツ」の各詳細は「デバイス側パーツ」と「ケーブル側パーツ」の商品説明をご覧ください。			
パワーターミナル FH セット	QT-111001-FH	税別 ¥ 800	
L 字端子ブラシレスモーター専用の「デバイス側 F パーツ」と低頭タイプの「ケーブル側 H パーツ」の 3 ペアセットです。			
高力銅合金製 接点グレード 24 金メッキ	F パーツ 3 個	H パーツ 3 個	
	M2x10 CAP ネジ 3 個	ハンダ補助具 1 組	
パワーターミナル LH セット	QT-111001-LH	税別 ¥ 600	
標準タイプの「デバイス側 L パーツ」と低頭タイプの「ケーブル側 H パーツ」の 3 ペアセットです。			
高力銅合金製 接点グレード 24 金メッキ	L パーツ 3 個	H パーツ 3 個	
	M2x10 CAP ネジ 3 個	ハンダ補助具 1 組	
パワーターミナル LRPV セット	QT-111001-LRPV	税別 ¥ 800	
LRP タイプ端子ブラシレスモーター専用の「デバイス側 LRP パーツ」と標準タイプの「ケーブル側 V パーツ」の 3 ペアセットです。			
高力銅合金製 接点グレード 24 金メッキ	LRP パーツ 3 個	V パーツ 3 個	
	M2x8 CAP ネジ 3 個	ハンダ補助具 1 組	
パワーターミナル SH セット	QT-111001-SH	税別 ¥ 600	
細く短い「デバイス側 S パーツ」と低頭タイプの「ケーブル側 H パーツ」の 3 ペアセットです。			
高弾性銅合金製 接点グレード 24 金メッキ	S パーツ 3 個	M2x8 CAP ネジ 3 個	
高力銅合金製 接点グレード 24 金メッキ	H パーツ 3 個	ハンダ補助具 1 組	
パワーターミナル SH ESC セット 5 組入	QT-111001-5SH	税別 ¥ 960	
細く短い「デバイス側 S パーツ」と低頭タイプの「ケーブル側 H パーツ」の 5 ペアセットです。			
高弾性銅合金製 接点グレード 24 金メッキ	S パーツ 5 個	M2x8 CAP ネジ 5 個	
高力銅合金製 接点グレード 24 金メッキ	H パーツ 5 個	ハンダ補助具 1 組	
パワーターミナル FV セット	QT-111001-FV	税別 ¥ 800	
L 字端子ブラシレスモーター専用の「デバイス側 F パーツ」と標準タイプの「ケーブル側 V パーツ」の 3 ペアセットです。			
高力銅合金製 接点グレード 24 金メッキ	F パーツ 3 個	V パーツ 3 個	
	M2x10 CAP ネジ 3 個		
パワーターミナル LV セット	QT-111001-LV	税別 ¥ 600	
標準タイプの「デバイス側 L パーツ」と標準タイプの「ケーブル側 V パーツ」の 3 ペアセットです。			
高力銅合金製 接点グレード 24 金メッキ	L パーツ 3 個	V パーツ 3 個	
	M2x10 CAP ネジ 3 個		
パワーターミナル SV セット	QT-111001-SV	税別 ¥ 600	
細く短い「デバイス側 S パーツ」と標準タイプの「ケーブル側 V パーツ」の 3 ペアセットです。			
高弾性銅合金製 接点グレード 24 金メッキ	S パーツ 3 個		
高力銅合金製 接点グレード 24 金メッキ	V パーツ 3 個	M2x8 CAP ネジ 3 個	
パワーターミナル SV ESC セット 5 組入	QT-111001-5SV	税別 ¥ 960	
細く短い「デバイス側 S パーツ」と標準タイプの「ケーブル側 V パーツ」の 5 ペアセットです。			
高弾性銅合金製 接点グレード 24 金メッキ	S パーツ 5 個		
高力銅合金製 接点グレード 24 金メッキ	V パーツ 5 個	M2x8 CAP ネジ 5 個	

システムチャート

デバイス(装置)側パーツ

ケーブル側パーツ

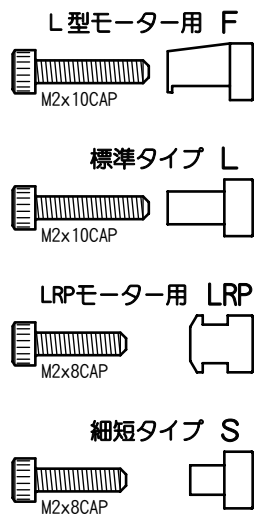

ケーブル側パーツ

■ Hパーツ 3個入 QT-111003-H ¥400
■ Hパーツ 5個入 QT-111003-5H ¥640

■ Vパーツ 3個入 QT-111003-V ¥400
■ Vパーツ 5個入 QT-111003-5V ¥640

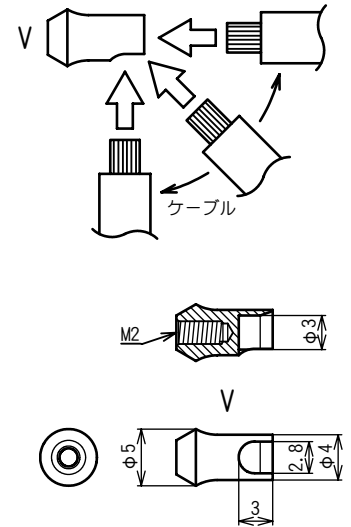
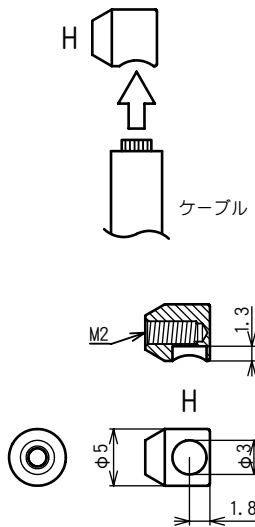

デバイス側パーツ

■ Fパーツ 3個 ネジ3個入 QT-111002-F ¥400

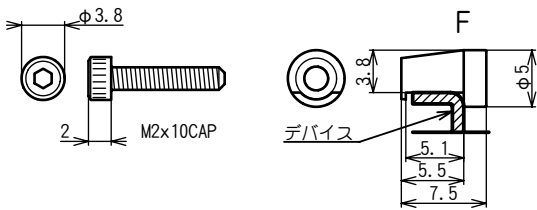

■ Lパーツ 3個 ネジ3個入 QT-111002-L ¥240

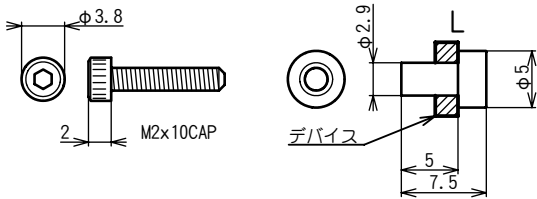

■ LRPパーツ 3個 ネジ3個入 QT-111002-LRP ¥400

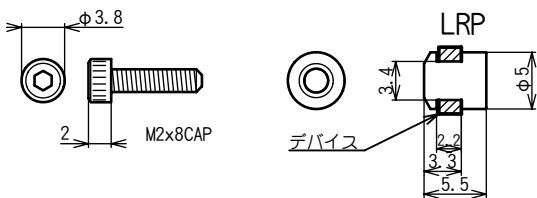

■ Sパーツ 3個 ネジ3個入 QT-111002-S ¥240
■ Sパーツ 5個 ネジ5個入 QT-111002-5S ¥380

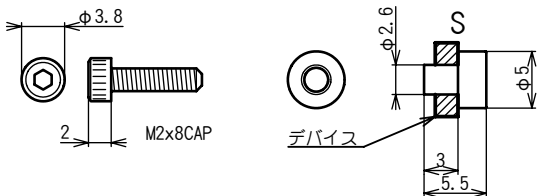

デバイス側とケーブル側のパーツセット

■ FH 3組入 QT-111001-FH ¥800

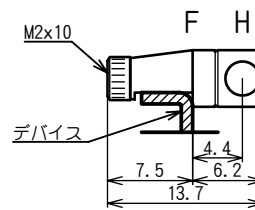

■ FV 3組入 QT-111001-FV ¥800

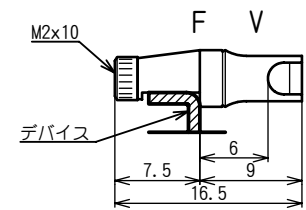

■ LH 3組入 QT-111001-LH ¥600

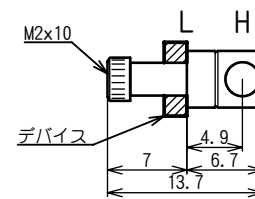

■ LV 3組入 QT-111001-LV ¥600

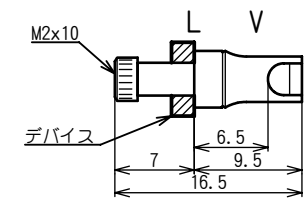

■ LRP H 3組入 QT-111001-LRP H ¥800

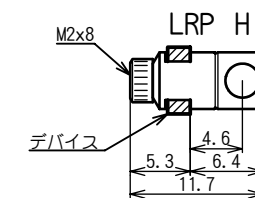

■ LRP V 3組入 QT-111001-LRP V ¥800

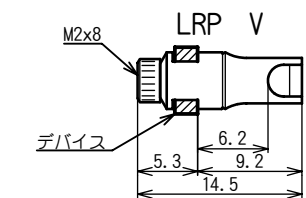

■ SH 3組入 QT-111001-SH ¥600
■ SH 5組入 QT-111001-5SH ¥960

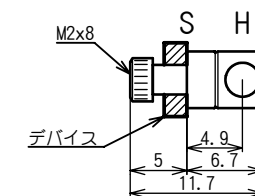

■ SV 3組入 QT-111001-SV ¥600
■ SV 5組入 QT-111001-5SV ¥960

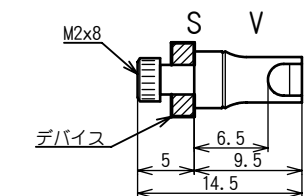

スペアーネジ

■ M2x8 CAPネジ10個入 QT-111004-08 ¥150

■ M2x10 CAPネジ10個入 QT-111004-10 ¥150